



# PREVOST PIPING SYSTEM



- |         |    |    |    |    |    |    |    |    |     |     |
|---------|----|----|----|----|----|----|----|----|-----|-----|
| ∅<br>mm | 16 | 20 | 25 | 32 | 40 | 50 | 63 | 80 | 100 | 160 |
|---------|----|----|----|----|----|----|----|----|-----|-----|

CONNECTED TO INNOVATION



# Qu'est-ce qu'un réseau d'air comprimé ?

Un réseau d'air comprimé achemine l'énergie air comprimé du compresseur à son point d'utilisation.

Les réseaux **Prevost** sont constitués de tubes **100% aluminium** fixés à une hauteur minimale de 2,5 m du sol. De cette distribution principale partent des tubes d'un diamètre inférieur appelés « descentes ».

Leurs extrémités sont situées à environ 1,2 m du sol. Elles forment les points de distribution de l'air comprimé auxquels sont fixés des équipements divers (raccords de sécurité, filtres, tuyaux souples...).

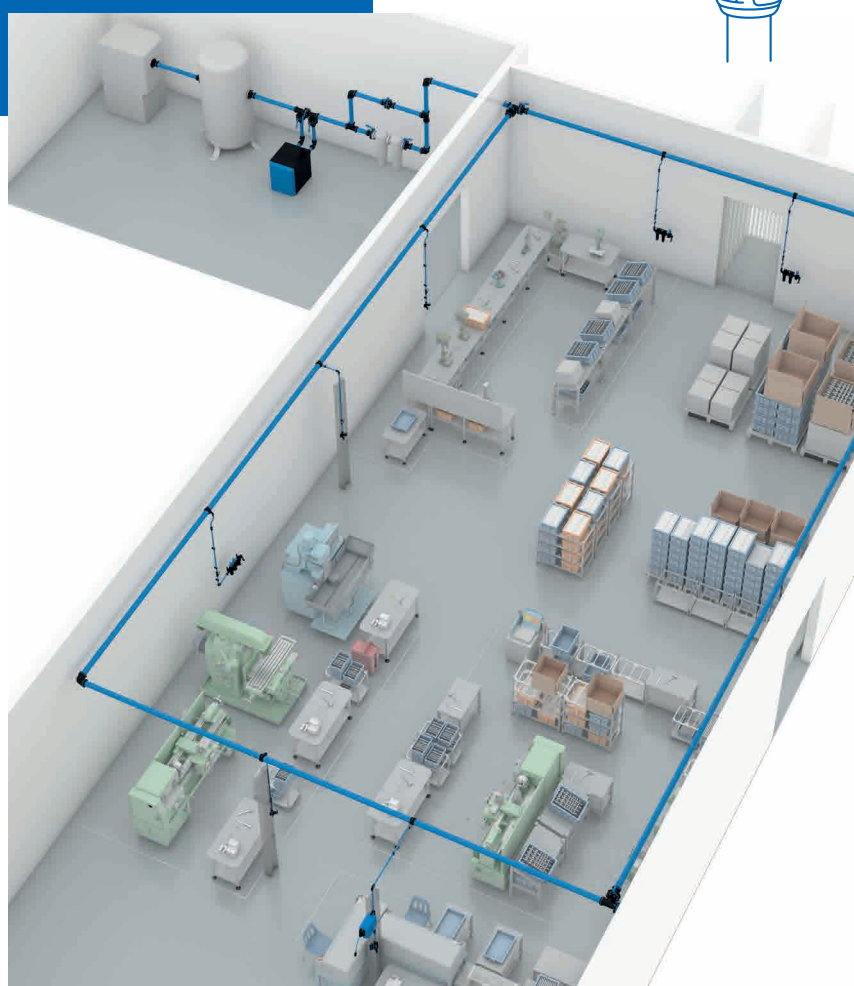
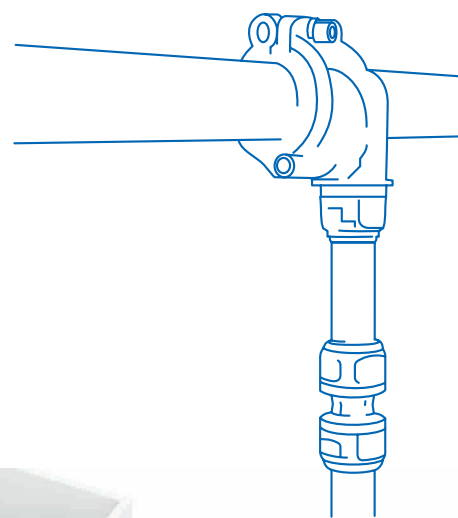

## LE DIMENSIONNEMENT D'UN RÉSEAU D'AIR COMPRIMÉ

Pour élaborer un réseau, il est nécessaire de déterminer le diamètre du tube, en tenant compte :

- du débit souhaité
- de la longueur de la canalisation principale.

Le tableau ci-après vous permet de définir le diamètre de votre tube pour une pression d'utilisation de **8 bar** avec une perte de charge maximale de 5%.

## LE DIMENSIONNEMENT D'UN RÉSEAU OUVERT



Pression : **8 bar** | Perte de charge max. **5% (0,4 bar)** | Vitesse max. : **10 m/s**

Compresseur*					Longueur de la canalisation principale									
Puissance		Débit			50 m	100 m	150 m	300 m	500 m	750 m	1 000 m	1 300 m	1 600 m	
kW	CV	Nm <sup>3</sup> /h	NI/min	Scfm	164 ft	328 ft	492 ft	984 ft	1640 ft	2460 ft	3280 ft	4265 ft	5249 ft	
2,2	3	22	367	13	16	16	20	20	25	25	25	25	32	
3	4	30	500	18	16	20	20	25	25	25	32	32	32	
4	5,5	40	667	24	20	20	25	25	32	32	32	32	32	
5,5	7,5	50	834	29	20	25	25	25	32	32	32	40	40	
7,5	10	70	1 167	41	20	25	25	32	32	40	40	40	40	
11	15	100	1 667	59	25	32	32	32	40	40	40	50	50	
15	20	150	2 500	88	32	32	32	40	50	50	50	50	63	
18	25	180	3 000	106	32	32	40	40	50	50	50	63	63	
22	30	220	3 667	129	40	40	40	50	50	50	63	63	63	
26	35	260	4 334	153	40	40	40	50	50	63	63	63	63	
30	40	300	5 000	176	40	40	50	50	63	63	63	63	80	
37	50	370	6 167	218	50	50	50	50	63	63	63	80	80	
45	60	450	7 500	265	50	50	50	63	63	80	80	80	80	
55	75	550	9 167	324	63	63	63	63	80	80	80	80	100	
75	100	750	12 500	441	63	63	63	80	80	80	100	100	100	
90	120	900	15 000	529	80	80	80	80	80	100	100	100	100	
110	150	1 100	18 334	647	80	80	80	80	100	100	100	100	160	
130	175	1 300	21 667	765	80	80	80	80	100	100	100	160	160	
160	215	1 600	26 667	941	100	100	100	100	100	160	160	160	160	
200	270	2 000	33 334	1 176	100	100	100	100	160	160	160	160	160	
250	340	2 500	41 667	1 471	160	160	160	160	160	160	160	160	160	
300	405	3 000	50 000	1 765	160	160	160	160	160	160	160	160	160	
350	475	3 500	58 334	2 059	160	160	160	160	160	160	160	160	160	
400	540	4 000	66 667	2 353	160	160	160	160	160	160	160	160		
450	600	4 500	75 000	2 647	160	160	160	160	160	160	160	160		
500	700	5 000	83 334	2 941	160	160	160	160	160	160				
600	810	6 000	100 000	3 529										
700	950	7 000	116 667	4 118										
800	1 080	8 000	133 334	4 706										

\* Ces valeurs peuvent légèrement varier par rapport aux données des compressoristes

## DILATATION DES MATÉRIAUX



L'aluminium subit des phénomènes de dilatation ou de contraction en cas de variations thermiques. Pour les compenser, il est conseillé de prévoir des dispositifs d'absorption sur la canalisation.

- Pour les petits diamètres, **un flexible jouera ce rôle.**
- Pour les diamètres plus importants, **des kits de dilatation rempliront la fonction.**

Le flexible de dilatation est nécessaire dès qu'une ligne droite est supérieure ou égale à 50 mètres linéaire. Il permettra également de réaliser des changements de direction (angles) ou de contourner les obstacles présents dans l'atelier (piliers, poutres etc.).

## LE DIMENSIONNEMENT D'UN RÉSEAU FERMÉ

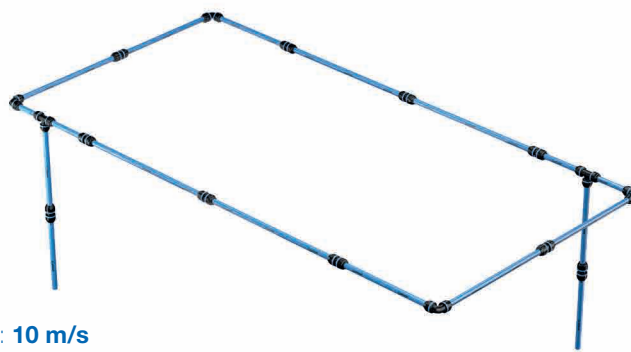

Pression : **8 bar** | Perte de charge max. **5% (0,4 bar)** | Vitesse max. : **10 m/s**

Compresseur*					Longueur de la canalisation principale									
Puissance		Débit			50 m	100 m	150 m	300 m	500 m	750 m	1 000 m	1 300 m	1 600 m	
kW	CV	Nm <sup>3</sup> /h	NI/min	Scfm	164 ft	328 ft	492 ft	984 ft	1640 ft	2460 ft	3280 ft	4265 ft	5249 ft	
2,2	3	22	367	13	16	16	16	16	20	20	20	20	25	
3	4	30	500	18	16	16	16	20	20	20	25	25	25	
4	5,5	40	667	24	16	16	20	20	25	25	25	25	32	
5,5	7,5	50	834	29	16	20	20	20	25	25	25	32	32	
7,5	10	70	1 167	41	20	20	20	25	25	32	32	32	32	
11	15	100	1 667	59	20	25	25	25	32	32	32	40	40	
15	20	150	2 500	88	25	25	32	32	32	40	40	40	40	
18	25	180	3 000	106	25	25	32	32	40	40	40	50	50	
22	30	220	3 667	129	25	32	32	40	40	40	50	50	50	
26	35	260	4 334	153	32	32	32	40	40	50	50	50	50	
30	40	300	5 000	176	32	32	40	40	50	50	50	50	63	
37	50	370	6 167	218	32	32	40	40	50	50	50	63	63	
45	60	450	7 500	265	40	40	40	50	50	63	63	63	63	
55	75	550	9 167	324	40	40	50	50	63	63	63	63	80	
75	100	750	12 500	441	50	50	50	63	63	63	80	80	80	
90	120	900	15 000	529	50	50	50	63	63	80	80	80	80	
110	150	1 100	18 334	647	63	63	63	63	80	80	80	80	100	
130	175	1 300	21 667	765	63	63	63	63	80	80	80	100	100	
160	215	1 600	26 667	941	63	63	63	80	80	80	100	100	100	
200	270	2 000	33 334	1 176	80	80	80	80	80	100	100	100	100	
250	340	2 500	41 667	1 471	80	80	80	80	100	100	100	160	160	
300	405	3 000	50 000	1 765	100	100	100	100	100	100	160	160	160	
350	475	3 500	58 334	2 059	100	100	100	100	100	160	160	160	160	
400	540	4 000	66 667	2 353	100	100	100	100	160	160	160	160	160	
450	600	4 500	75 000	2 647	160	160	160	160	160	160	160	160	160	
500	700	5 000	83 334	2 941	160	160	160	160	160	160	160	160	160	
600	810	6 000	100 000	3 529	160	160	160	160	160	160	160	160	160	
700	950	7 000	116 667	4 118	160	160	160	160	160	160	160	160		
800	1080	8 000	133 334	4 706	160	160	160	160	160	160				

\* Ces valeurs peuvent légèrement varier par rapport aux données des compressoristes

**COEFFICIENT DE DILATATION : 0,024 mm par MÈTRE et par DEGRÉ °C.**



**LA DILATATION SE CALCULE DE LA FAÇON SUIVANTE :**

**C** = COEFFICIENT DE DILATATION ( 0,024 mm )

**L** = LONGUEUR DE LA LIGNE DROITE ( m )

**ΔT°** = ÉCART ENTRE LA TEMPÉRATURE AMBIANTE MAXIMUM ET MINIMUM EN °C.

**DL** = DILATATION GLOBALE ( mm )

$$\text{SOIT : } DL = C \times L \times \Delta T^\circ$$

**EXEMPLE :**

Une ligne de 20 mètres posée en Ø40 mm, à une température ambiante de 15°C pouvant subir une température maxi de 40°C

→ soit 25°C de différence.

$$DL : 0,024 \text{ (mm)} \times 20 \text{ (m)} \times 25 \text{ (40°C - 15°C)} = 12 \text{ mm}$$

# PREVOST PIPING SYSTEM

## Le concept 100% aluminium



La gamme de réseaux d'air comprimé

**PREVOST PIPING SYSTEM**  
100% en aluminium, comprend des tubes et des raccords en aluminium, compacts, légers et résistants. Ils s'installent facilement et rapidement pour une mise en pression immédiate.

La gamme **PREVOST PIPING SYSTEM** garantit :

- un air toujours propre et de qualité
- un réseau étanche
- un débit optimisé
- une plage de pression d'utilisation :  
**de - 0,98 bar à + 16 bar**
- une plage de température :  
**de - 20°C à + 80°C**

Les postes de travail sont bien alimentés, accessibles et ergonomiques. L'installation est pérenne et peut aisément évoluer.

### LES AVANTAGES DE LA GAMME **PREVOST PIPING SYSTEM**

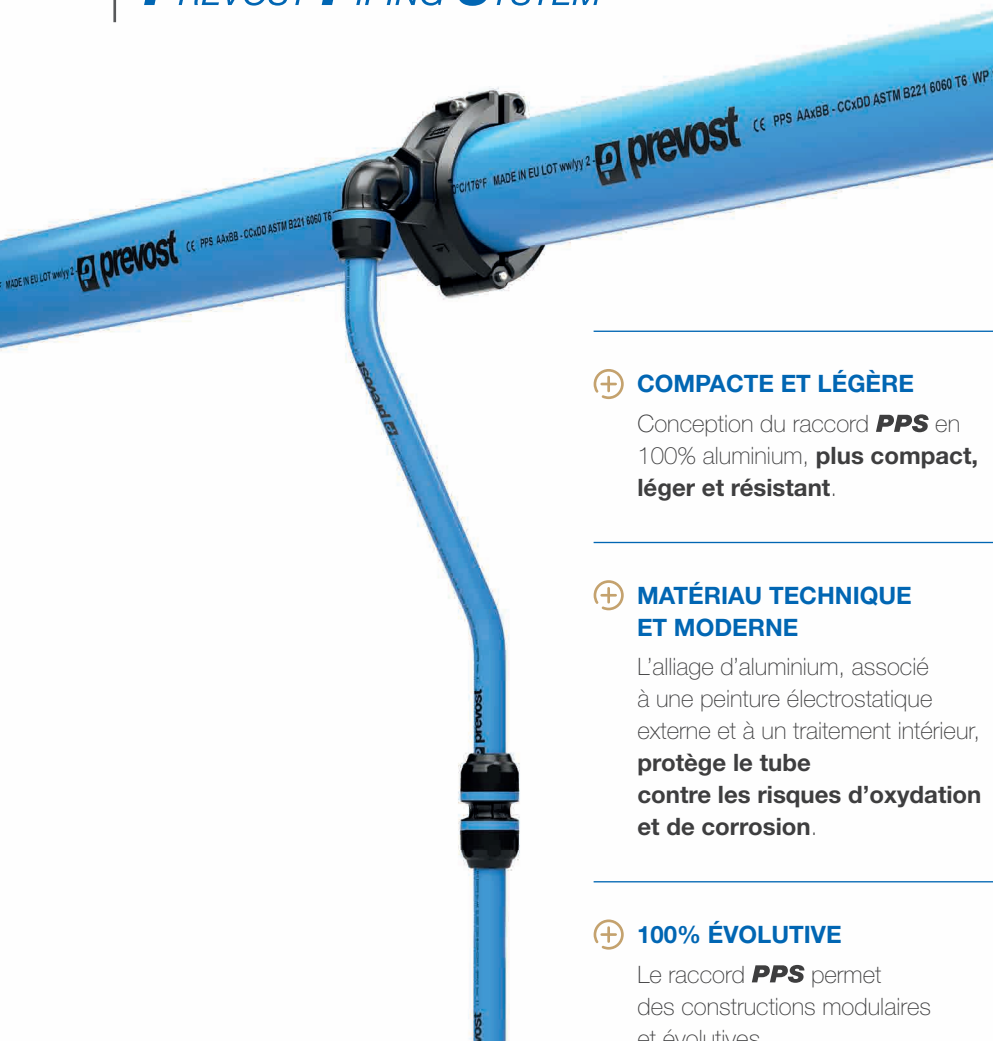

#### + FACILE ET RAPIDE À MONTER

Insertion du tube dans le raccord par simple emboîtement puis serrage du raccord **PPS**.

#### + ÉTANCHEITE ET PERTES DE CHARGE

Le « **PPS Grip Concept** », assure une **parfaite liaison et une parfaite étanchéité**. Les **débâts** sont **optimisés** grâce à une surface interne lisse, un faible coefficient de frottement et un diamètre de passage maximum. Les pertes de charges sont ainsi réduites.

#### + COMPATIBLE AVEC LES HUILES DE COMPRESSEURS

L'aluminium et les joints viton sont compatibles avec les lubrifiants pour compresseur.

#### + RÉSISTANTE AUX CHOCS

L'aluminium garantit d'excellentes prestations en matière de résistance :

- **mécanique**
- **à la pression**
- **aux chocs**

#### + COMPACTE ET LÉGÈRE

Conception du raccord **PPS** en 100% aluminium, **plus compact, léger et résistant**.

#### + MATÉRIAU TECHNIQUE ET MODERNE

L'alliage d'aluminium, associé à une peinture électrostatique externe et à un traitement intérieur, **protège le tube contre les risques d'oxydation et de corrosion**.

#### + 100% ÉVOLUTIVE

Le raccord **PPS** permet des constructions modulaires et évolutives.

LES **AVANTAGES**  
DE L'ALUMINUM  
PAR RAPPORT  
AUX **AUTRES**  
**MATÉRIAUX**



	Aluminium - PPS	Acier	Acier galvanisé	Acier inoxydable
<b>LÉGER</b>	★ ★ ★	★	★	★
<b>ASSEMBLAGE RAPIDE</b>	★ ★ ★	★	★	★ ★
<b>PEINTURE DU TUBE POSSIBLE</b>	★ ★ ★	★	★	★
<b>MATIÈRE DÉDIÉ AIR COMPRIMÉ</b>	★ ★ ★	★	★	★
<b>PROTECTION ANTI-CORROSION</b>	★ ★ ★	★	★	★ ★ ★
<b>FAIBLE RUGOSITÉ ET PERTE DE PRESSION</b>	★ ★ ★	★	★	★ ★
<b>AUCUNE FUITE</b>	★ ★ ★	★	★	★ ★
<b>CERTIFICATION AIR PROPRE</b>	★ ★ ★	★	★	★ ★
<b>HAUT DÉBIT</b>	★ ★ ★	★	★	★ ★



# La gamme **PREVOST PIPING SYSTEM**

## NOS CERTIFICATIONS PAR DOMAINE D'APPLICATION

### Organisation industrielle



\* Valable uniquement pour les produits fabriqués en Italie



### Équipements sous pression



### Sécurité et protection



### Propreté des fluides



### Environnement





# PREVOST PIPING SYSTEM

## DES TUBES 100% ALUMINIUM



- **INOXYDABLE**
- **TRÈS FAIBLES PERTES DE CHARGES**  
grâce à une surface interne lisse
- **RÉSISTANT AUX UV ET À LA CHALEUR,**  
coefficient de dilatation faible
- **MARQUAGE ET COULEUR ISO**  
tous les diamètres sont disponibles en tubes de **RAL 5012 (bleu)** et **RAL 7001 (gris)**. Les diamètres 20, 25 et 50 mm sont aussi disponibles **RAL 6029 (vert)**.
- **PAS DE RISQUE D'INCENDIE,**  
ne nécessite pas de permis feu
- **OUTILLAGE SIMPLE**  
facile à couper et chanfreiner pour une mise en œuvre et une maintenance simplifiée
- **TRÈS LÉGER**
- **ÉCONOMIQUE**

### LES CARACTÉRISTIQUES TECHNIQUES DU TUBE PPS

#### Matériau :

Aluminium extrudé.  
Alliage EN AW 6063 T6 UNI-EN 573-3

#### Traitement :

Traitement interne-externe  
(Conformité norme RoHS)

#### Revêtement :

Peinture électrostatique

#### Qualité d'extrusion :

Calibré sans soudure

#### Fluides compatibles :

Air comprimé, vide, gaz neutres

#### Longueurs de tubes :

3 ou 5,5 mètres

#### Densité : 2,7 kg/dm<sup>3</sup>

#### Diamètre extérieur du tube :

Ø 16, 20, 25, 32, 40, 50, 63, 80, 100, 160 mm

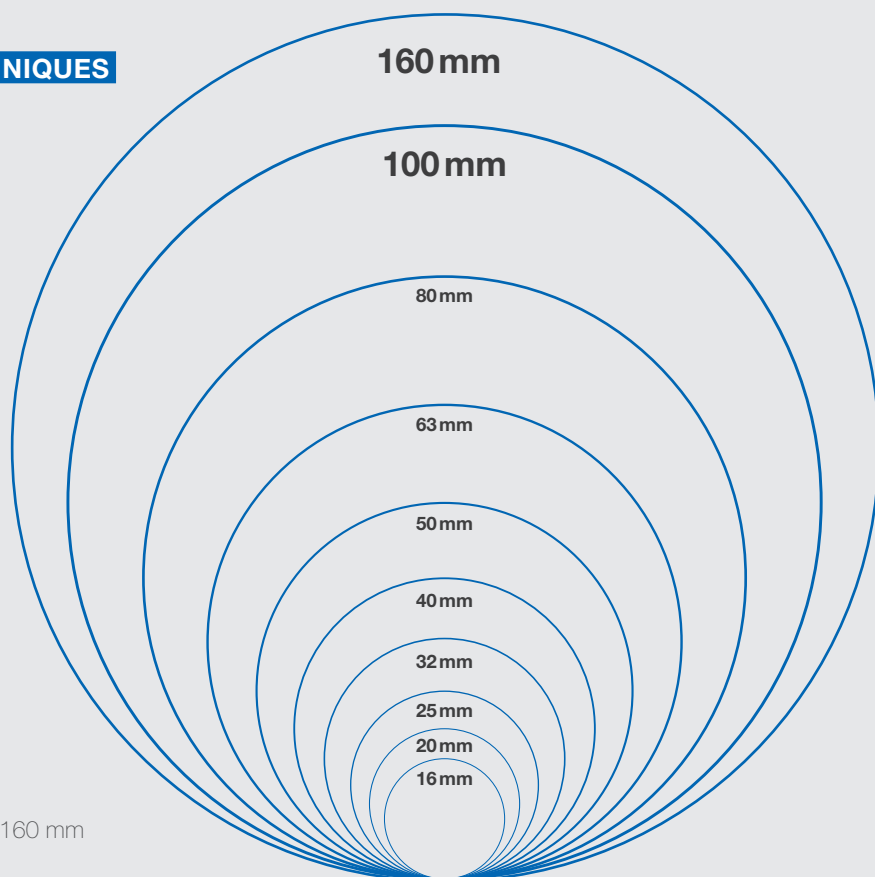

# PREVOST PIPING SYSTEM

## des raccords 100% aluminium

Prevost conçoit et fabrique des raccords compacts et performants.



### IDENTIFICATION

Logo gravé sur chaque raccord



### PRESSION

Pression maximum d'utilisation (bar/psi)



### DIAMÈTRE

Diamètre extérieur du tube (mm/in)

### REPÈRE

pour un bon positionnement du tube dans le raccord



Indication de la **date de fabrication**

## LE PPS GRIP CONCEPT

La tenue du tube dans le raccord est assurée par une bague en acier inox dont les griffes pénètrent dans l'aluminium.

C'est ce que nous appelons le **PPS Grip Concept, unique sur le marché.**

L'étanchéité est obtenue par un joint profilé et lubrifié avec un design et des caractéristiques optimisés pour garantir un résultat optimum même dans les conditions les plus sévères.

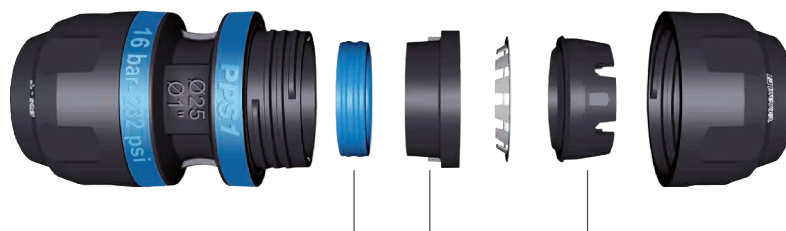

CONNEXION ÉTANCHE

LES **PIÈCES INTERNES** RESTENT SOLIDAIRES DU CORPS APRÈS ASSEMBLAGE

# LES CARACTÉRISTIQUES TECHNIQUES DES RACCORDS

**Corps et écrou :**  
100% aluminium EN AB 46100

**PPS Grip Concept :**  
fixation avec griffe

**Bride de piquage**  
pour gérer les condensats

## COURBE PRESSION / TEMPÉRATURE

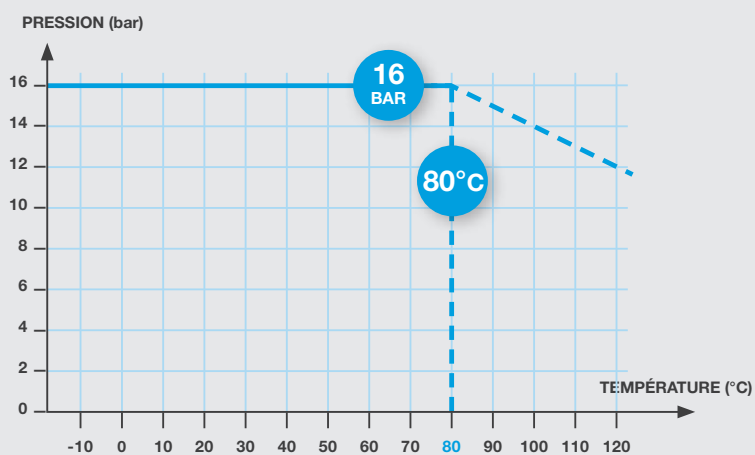

### Diamètres disponibles



# LES DIFFÉRENTES CONFIGURATIONS DE RACCORDS

## RACCORDS DROITS

Ø 16 à 80 mm



Union simple



Réduction



Bouchon



Raccord droit  
fileté mâle



Raccord droit  
fileté femelle



Kit de  
dilatation



Union  
couissante

Ø 100-160 mm



Union simple



Réduction



Bouchon



Raccord droit  
fileté femelle



Union  
couissante



Union 160

## RACCORDS COUDÉS

Ø 16 à 80 mm



Coude 90°



Coude 90°  
fileté mâle



Coude 45°

Ø 100-160 mm



Coude 90°



## RACCORDS TÉS

Ø 16 à 80 mm



Té égal



Té réduit



Té fileté femelle

Ø 100-160 mm



Té égal



Té fileté femelle

## RACCORDS EN CROIX

Ø 16 à 40 mm



Croix connecteur

Ø 50 à 160 mm



Croix connecteur

## LA BRIDE DE PIQUAGE

La bride de piquage permet la réalisation d'une descente d'alimentation au poste de travail. Elle joue le même rôle que le « col de cygne » et limite la présence de condensats dans la descente du réseau.

**Ultra compacte**, elle possède un système anti-rotation et une demi-coquille amovible.

Le perçage est possible sans démontage.

Les brides de piquage permettent de véhiculer un air propre aux postes de travail en prélevant l'air sur la partie latérale de la canalisation. L'eau restant dans la partie inférieure de la canalisation principale sera évacuée vers un point bas par une purge.

### BRIDES DE PIQUAGE COUDÉES

Ø 25 à 80 mm

Ø 100 mm



### BRIDES DE PIQUAGE FILETÉES FEMELLE COUDÉES DROITES

Ø 25 à 80 mm

Ø 25 à 160 mm



### BRIDES DE PIQUAGE POUR PERÇAGE SOUS PRESSION

Ø 25 à 100 mm



1"

1/2"



### LES VANNES

Ø 16 à 50 mm



Tube/tube

Fileté femelle/tube



Fileté mâle/tube

Ø 63-80 mm



Tube/tube  
Corps aluminium

# Concept de Connexion Compact - *CC Concept*

Le **CC Concept** est la solution pour

- Connecter directement deux raccords
- Optimiser l'espace
- Créer des installations spécifiques et adaptées aux salles «compresseurs»

## MÉTHODES DE CONNEXIONS SIMPLES ET RAPIDES

## CARACTÉRISTIQUES ET AVANTAGES

### 1 CONNEXION AVEC BRIDE



- Bride universelle ANSI/ASME
- Idéal pour connecter un réseau à un compresseur, à un sécheur ou à un réseau existant grâce à la bride ANSI standard

### 2 CONNEXION AVEC COLLIER



- Permet de connecter 2 raccords rapidement à l'aide d'un collier tout en évitant de couper un tube ou d'installer une bride
- Conçu pour faciliter l'installation et éviter les erreurs de montage

### 3 VANNE DE CONNEXION





# LA MODULARITÉ DU CC CONCEPT

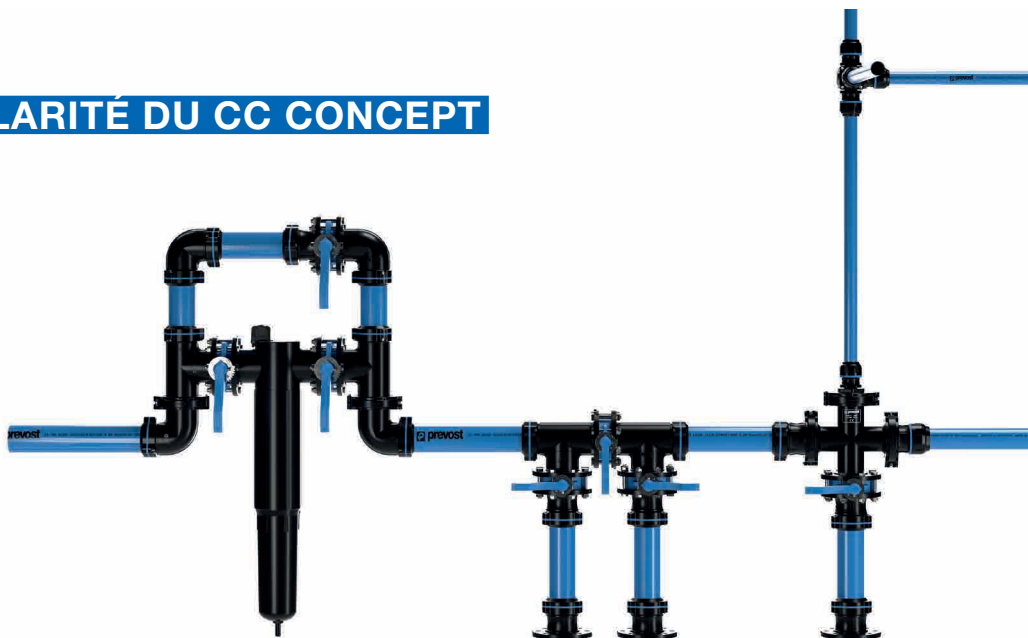

## RACCORDS DE CONNEXION COMPACT - CC CONCEPT

### UNIONS



Union connecteur  
2 diamètres différents



Union connecteur

### COUDES



Coude égal 90°  
connect



Coude 45°

### TÉS



Té 1 connecteur  
2 diamètres différents



Té 2 connecteurs



Té 3 connecteurs

### RACCORD EN CROIX



Croix 4 connecteurs

### PIÈCES DE CONNEXION



Collier



Bride

### VANNES ALUMINIUM

Ø 63-80-100 mm



Vanne 1 connecteur



Vanne 2 connecteurs

### ACCESSOIRES



Corps fileté  
femelle



Bouchon



Joint O-ring



Corps fileté  
mâle



Vanne Ø 160



Boulons/écrous



# Sécurité et économie d'énergie

## VANNE PNEUMATIQUE DE SÉCURITÉ COMMANDÉE À DISTANCE



- Compacte, légère et de faible encombrement
- Facile à ouvrir et à fermer, même en hauteur
- Montage facile
- 100% aluminium (Ø 40 - 100 mm)
- 100% pneumatique
- Disponible en Ø 40-50-63-80-100 mm



1/2"-3/4"-1"



Ø 40 à 80 mm



Ø 100 mm

Toute installation, remplacement, réparation ou rénovation sur une machine doit inclure un dispositif de verrouillage d'isolement énergétique.

La vanne permet une isolation énergétique et facile de certaines zones pour optimiser les performances et éviter les surcoûts.

Elle aide à contrôler avec une précision maximale toutes les étapes du processus de fabrication. Il est nécessaire d'avoir au minimum 1 vanne par installation.

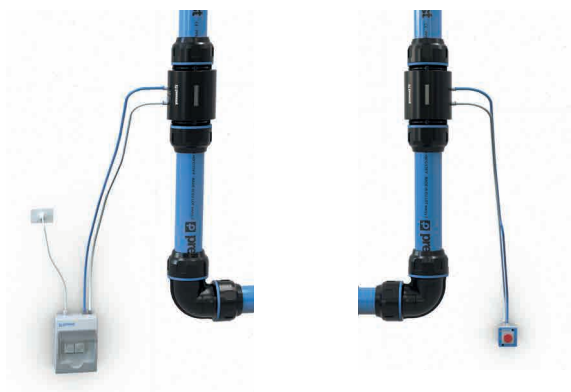

Bouton poussoir



Interrupteur à clé

## LE PILOTAGE À DISTANCE DE LA VANNE

Il existe plusieurs options afin de piloter la vanne :

- **BOUTON POUSSOIR**  
Coup de poing, pour un arrêt immédiat
- **INTERRUPTEUR À CLÉ**  
Permet de limiter l'accès au pilotage de la vanne
- **MODULE DE PILOTAGE PROGRAMMABLE** de la vanne



Module de pilotage programmable

La vanne programmable facilite la gestion du réseau d'air comprimé grâce à la programmation d'ouverture, de fermeture à des dates / plages horaires déterminés. Il est ainsi possible d'arrêter automatiquement l'installation pendant les heures de repos afin d'éliminer les pertes d'énergie dues aux chutes de pression dans l'installation lorsqu'elle n'est pas en service.

# Les règles d'installation du réseau d'air comprimé

La **salle** des compresseurs est de préférence :

- **spacieuse**
- **bien ventilée**
- **bien isolée**
- **séparée du reste des ateliers**

Les machines seront **connectées** au réseau **PPS** par des **flexibles** afin d'éliminer les risques liés aux vibrations et permettre une maintenance plus facile (ref. LEF et LEM).

Il est important **d'installer des by-pass :**

- **entre chaque machine**
- **entre le(s) réservoir(s)**
- **entre les différents filtres**

Le **réseau** principal doit de préférence être **bouclé**. Pour des raisons de sécurité, il est préconisé d'installer les canalisations principales (canalisations primaires) d'air comprimé à une hauteur minimale de **2,50 m** du sol.

Le diamètre de la canalisation principale sera **suffisamment important** pour éviter les **pertes de charge** et **répondre aux extensions futures**.

**La canalisation principale :**

- est installée avec une **pente de 1%** afin de diriger les condensats vers les points bas (purges).
- est fixée avec un **nombre suffisant de colliers** coulissants pour assurer son maintien et permettre la dilatation/contraction du tube (ref. PPS CI).

Les **condensats résiduels** sont **évacués** de la ligne principale **par des descentes directes** réalisées sous la génératrice inférieure du tube et équipées d'un système de purge automatique.



TUBE DISTANT  
DU MUR

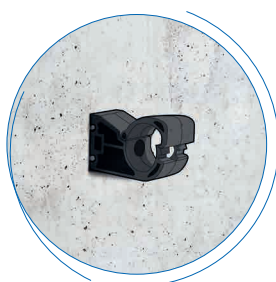

TUBE LONGEANT  
LE MUR

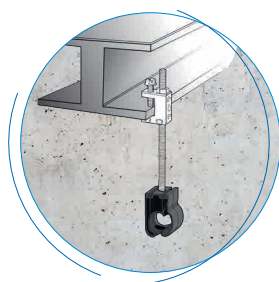

TUBE SUSPENDU



TUBE SUSPENDU  
PAR CÂBLE

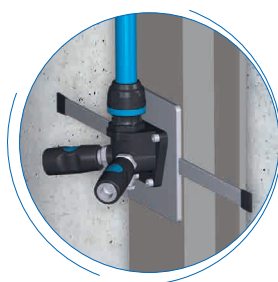

FIXATION SUR POUTRE  
IPN/HEA AVEC PLATINES

## FIXATION DU RÉSEAU

Les modes de fixation du réseau (au mur ou au plafond) dépendent de la configuration de l'atelier.

Le supportage des tubes de l'installation est réfléchi de façon à obtenir un **alignement parfait** et une **bonne solidité**.

Il est donc important de **respecter les écartements de supportage du tube** entre 2 colliers : l'espace à respecter est **de 3 mètres maximum**.

# Equipement du réseau

## PREVOST PIPING SYSTEM

UNE **DISTRIBUTION ERGONOMIQUE**  
ET OPTIMISÉE DE L'ÉNERGIE

Prevost propose différentes solutions pour équiper les réseaux d'air comprimé, alimenter les outils pneumatiques et matériels qui composent votre réseau.

### ■ BLOC DE CONNEXION SÉCURISÉE

Placée sur une descente, l'applique murale en aluminium simple ou double offre un raccordement sécurisé et rapide de vos équipements

**Entrée d'air :** G 1/2 ou G 3/4

**Multi profil de connexion**

**Matériau :** alliage d'aluminium

**Fixation murale robuste par 4 points**

**Equipée d'une purge manuelle**

**Sortie d'air :** 1/2/4/6/8/10 raccords de sécurité mono-impulsion

**Sorties équipées de raccords anti-coup de fouet** conforme à la norme ISO 4414 garantissant la protection de l'utilisateur

**Corps orientables** permettant le positionnement du bouton

**Connexion et déconnexion souple et rapide**



### ■ ENROULEURS

L'**enrouleur automatique de tuyau** est un équipement indispensable à l'ergonomie de l'atelier.

Son utilisation **offre gain de temps, sécurité et confort** dans l'utilisation des tuyaux souples de distribution.

L'ensemble des enrouleurs automatiques est conforme à la Directive Machine 2006/42/CE.

En outre les règles suivantes ont été appliquées :

- **EN ISO 12100** : 2010-11-01  
« Sécurité des machines - Principes généraux de conception - Appréciation du risque et réduction du risque »
- **EN 13857** : 2008 « Sécurité des machines : distance de sécurité empêchant les membres supérieurs et inférieurs d'atteindre les zones dangereuses »



## ■ UNITES DE TRAITEMENT D'AIR

Elles préservent les outils et les équipements pneumatiques en purifiant l'air comprimé.

**Trois niveaux de traitement sont conseillés :**

- **Séparateur cyclonique :**  
pour éliminer efficacement les particules solides les plus importantes et les particules d'eau en phase liquide contenues dans l'air comprimé [ref. SPC]
- **Filtration standard 25 µm :**  
pour éliminer les polluants contenus dans l'air comprimé (particules, eau en phase liquide... ). Ces polluants sont évacués par la purge en fond de cuve [ref. ALTO]
- **Filtration submicronique (qualité optimum) :** pour éliminer les polluants résiduels, particules solides, particules liquides et aérosols d'huile, contenus dans l'air comprimé, avec un degré d'efficacité supérieur à 99,99 %. Elle garantit l'obtention d'un air de haute qualité [ref. MICRO AIR]

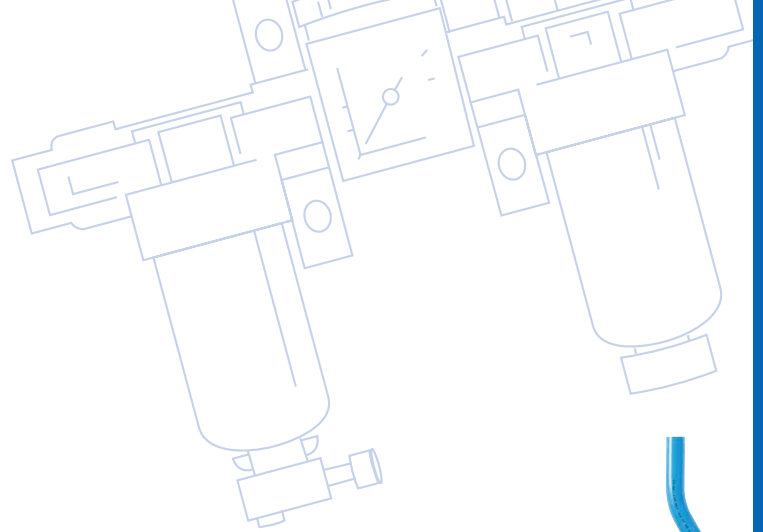

## ■ LIAISON MURALE

La liaison murale cintrée permet de compenser les différences d'entraxes.



## ■ PLATINES DE FIXATION SUR POUTRE IPN/HEA POUR ACCESSOIRES DE RESEAU

Elles permettent un **aménagement ergonomique et sécurisé** des postes de travail.

Les platines métalliques, associées à des systèmes d'accroche adaptés aux poutres **IPN/HEA**, permettent de **fixer rapidement** des équipements :

- **En toute sécurité**
- **Sans perçage**
- **Sans soudure**
- **En conformité avec les prescriptions en vigueur.**

# PPS SQ

Prevost, en tant que **spécialiste de l'air comprimé**, propose dorénavant une solution complète de la sortie de la salle de compresseur, jusqu'au poste de travail:

Le **PPS SQ** permet la distribution de l'énergie air comprimé directement au niveau du poste de travail avec des aménagements ergonomiques, compacts et esthétiques.



## DES PROFILÉS RECTANGULAIRES ADAPTÉS À VOTRE POSTE DE TRAVAIL

Couleur : **bleu ou gris**

Dimension : **1 m ou 2 m**

Taille de section rectangulaire : **30 x 45 mm**

Diamètre intérieur : **Ø 25 mm**

■ Ref. PPS BSQ2510

■ Ref. PPS BSQ2520



■ Ref. PPS GSQ2510

■ Ref. PPS GSQ2520

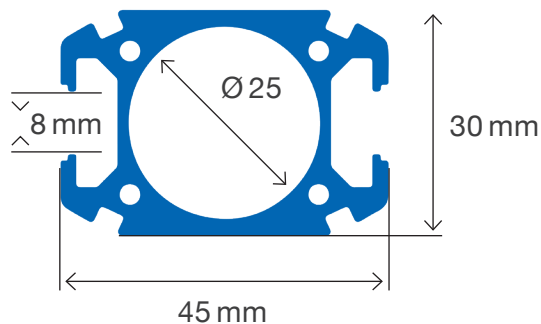

Le design de la section profilée **PPS SQ** comprend une rainure permettant d'utiliser les accessoires (écrous,...) **compatibles avec les profilés les plus courants du marché.**

C'est le complément essentiel des réseaux d'air **PREVOST PIPING SYSTEM** qui s'installent en bas des descentes de votre réseau actuel pour assurer l'acheminement de l'air comprimé jusqu'au point d'utilisation final :

- Postes de travail individuels
- Lignes de machines automatiques

### LES ACCESSOIRES



#### ■ Collier de fixation

Ref. PPS SQCI25HN8



#### ■ Collier de fixation

Ref. PPS SQCI25

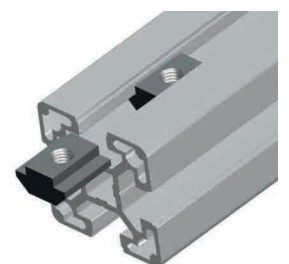

\* Valable uniquement pour les produits fabriqués en Italie



# UNE GAMME COMPLÈTE D'ACCESSOIRES POUR CRÉER VOTRE ENVIRONNEMENT IDÉAL

## LES PIÈCES DE RACCORDEMENT POUR ASSEMBLER 2 BARRES DE PROFILÉ **PPS SQ**

- Raccords unions
- Plaques de connexion
- Raccords de liaison

### ⊕ LES AVANTAGES

- 100% aluminium
- Ergonomie des postes de travail
- Gain de place
- Modularité
- Qualité & Sécurité
- Etanchéité garantie
- Confort des utilisateurs

### LES CARACTÉRISTIQUES

- Pression : - 0,98 bar à +16 bar
- Température : - 20 °C à + 80 °C



■ **Raccord de liaison Croix**  
Ref. PPS1 CR27



■ **Raccord de liaison**  
Ref. PPS JN2527



■ **Bride de piquage**  
Ref. PPS SQBFT



## LES ACCESSOIRES

### ■ Mousqueton coulissant

Ref. PPS SQSH8



### ■ Bride de piquage avec vanne

Ref. PPS SQBFV



### ■ Bride de piquage taraudée

Ref. PPS SQO9C2512



### ■ Raccord de liaison

Ref. PPS SQFRL2512



### ■ Raccords union

Ref. PPS SQUN25

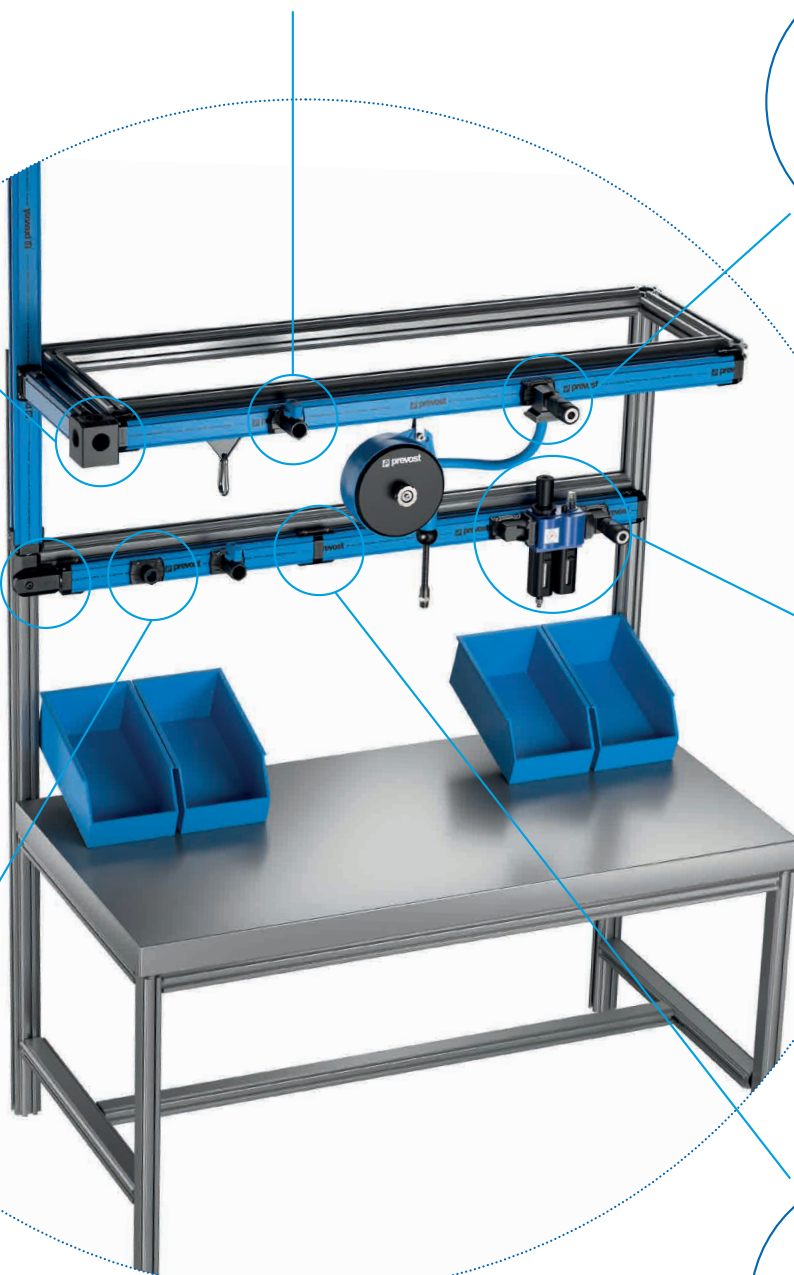

# LES ACCESSOIRES DE MONTAGE DES RÉSEAUX



PPS

CLÉS DE SERRAGE



PPS

CLÉ AJUSTABLE À UNE DENT



PPS

PPS SQ

CLÉ DYNAMOMÉTRIQUE



PPS

PPS SQ

DOUILLE HEXAGONALE



PPS

PPS SQ

OUTIL DE PERÇAGE  
SOUS PRESSION



PPS

SCIE CLOCHE  
POUR PERÇAGE TUBE



PPS

OUTILS MANUELS À CHANFREINER  
ET ÉBAVURER



PPS

OUTILS À CHANFREINER  
POUR PERCEUSE



PPS

Ø 63-160  
OUTIL D'INSERTION  
TUBE SUR RACCORD PPS



PPS

PPS SQ

GEL D'ASSEMBLAGE



PPS

COUPE TUBE



PPS

Ø 16-32    Ø 40-100  
COLLIERS DE FIXATION



PPS

CALES POUR COLLIERS  
DE FIXATION



PPS

Ø 16-50    Ø 63-80    Ø 100-160  
EQUERRES DE FIXATION  
POUR VANNES



PPS

MALETTE D'OUTILS  
POUR PRÉPARATION TUBES



PPS

MALETTES DE CLÉS  
DE SERRAGE



PPS

MALETTES D'OUTILS  
À CHANFREINER



PPS

MALETTES D'OUTILS  
DE PERÇAGE



ECROU MARTEAU



OUTIL À CHANFREINER

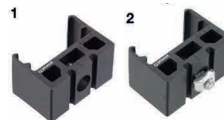

PPS SQ

COLLIER DE FIXATION



MOUSQUETON COULISSANT

# COMMENT MONTER UN RÉSEAU D'AIR COMPRIMÉ



RETROUVEZ  
NOS VIDÉOS



## 1 COUPER

La coupe du tube doit être perpendiculaire à l'axe du tube.  
[ref. PPS CTU]



## 2 CHANFREINER

Chanfreiner le tube sur l'extérieur pour faciliter l'emboîtement et éviter d'endommager le joint.  
Un ébavurage interne permettra d'éliminer d'éventuels résidus de coupe.  
[ref. PPS CH]



## 3 MARQUER

Réaliser un marquage sur le tube pour vérifier la position du tube dans le raccord avant serrage (utiliser le repère sur le raccord ou sur la clé de serrage).



## 4 LUBRIFIER

Le gel d'assemblage est recommandé pour faciliter l'insertion du tube dans le raccord.  
[ref. PPS AL]

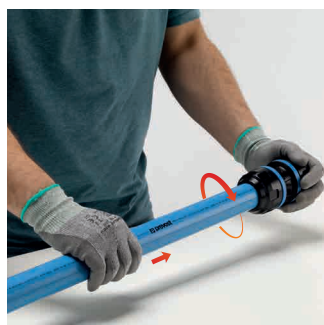

## 5 ASSEMBLER

Dévisser légèrement l'écrou, puis emboîter le tube en exerçant une légère rotation pour atteindre la longueur d'emmanchement préconisée.



## 6 SERRER

Visser l'écrou manuellement, puis le serrer suivant préconisations.  
[ref. PPS CLE]



# Les services Prevost



Cerner avec précision ses besoins en air comprimé est souvent compliqué. C'est pourquoi **Prevost** vous propose plusieurs services d'accompagnement.

Pour les projets complexes d'installation ou d'adaptation de votre réseau d'air comprimé, notre pôle **interne « Conception de réseaux »** vous accompagne et vous conseille de bout en bout.

Nos équipes vous aideront pour les descriptions techniques, le dimensionnement de la structure et compléteront votre expertise avec des plans détaillés ainsi qu'un devis gratuit. Elles peuvent aussi être présentes pour vous accompagner lors du démarrage du chantier d'installation.

**Prevost** dispose aussi d'un service « **formation** » afin de vous aider à intégrer la maîtrise des énergies pneumatiques.

Retrouvez nos vidéos **PREVOST PIPING SYSTEM** en scannant le QR code suivant :







**Prevost SAS**

15, rue du Pré Faucon - C.S. 90208 - Annecy-le-Vieux  
74940 Annecy - France  
Tél. +33 (0)4 50 64 04 45  
sales@prevost.eu - [www.prevost.fr](http://www.prevost.fr)

DESIGN KALISTEIE - GUTENBERG - Photos non contractuelles - Crédits photos : Prevost - Pedro Studio Photos - Pixocket - Laetitia Bolatto - Semaphore - Philippe Exier - Istock



3 660058 504966

PPS DOC24FR



\* Valable uniquement pour les produits fabriqués en Italie

SAS capital : 1 840 000 euros - RCS Annecy : B 313195026 - Siret : 313 195 026 00072  
Ce document ne peut être considéré comme contractuel  
Nous nous réservons le droit de modifier les spécifications produits sans préavis  
Publication **Prevost** - 03-2024 - Imprimé en France